

ORGA-LINE



Sistema para dividir cajones de TANDEMBOX

TANDEMBOX con ORGA-LINE significa acceso total

Un sistema eficiente para la organización de correderas

Blum introduce una nueva línea de productos que trae una forma hermosa y una función comprensiva al interior de las correderas del TANDEMBOX. El programa de la ORGA-LINE hace fácil para los cajones de encargo de la personalización de anchuras variadas a las necesidades del utilizador sea para cubiertos en la cocina o para los misceláneos en los gabinetes utilitarios.

En la base de ORGA-LINE están las bandejas de la cubertería de acero inoxidable en tres longitudes. Estos se pueden arreglar en una multiplicidad de maneras en el cajón y se quitan fácilmente para limpiar o para llevar una carga de cubiertos a la mesa. El compañero divisor utensilio puede estar parado solamente en un cajón o los divisores se pueden juntar a la cubertería. Los divisores cruzados ajustable tienen contacto por resorte que enganchen en los carriles laterales del acero inoxidable.



ORGA-LINE programa para TANDEMBOX

12" ancho de gabinete

Cuartería sola

Ejemplos de componentes

Cuartería sola

Cuartería triple

Cuartería símbolo

Utensilio solo

Utensilio triple

Utensilio símbolo

15" ancho de gabinete

Dos cuarterías solas

Utensilio solo

18" ancho de gabinete

Cuartería triple

Combinación triple

Utensilio solo

21" ancho de gabinete

Combinación cuádruple

Cuartería triple + Cuartería sola

Combinación triple + Cuartería sola

Combinación triple

Cuartería triple

Utensilio triple

24" ancho de gabinete

Combinación cuádruple

Cuartería triple + Cuartería sola

Combinación triple + Cuartería sola

Utensilio triple

Programa de componentes y números de partes

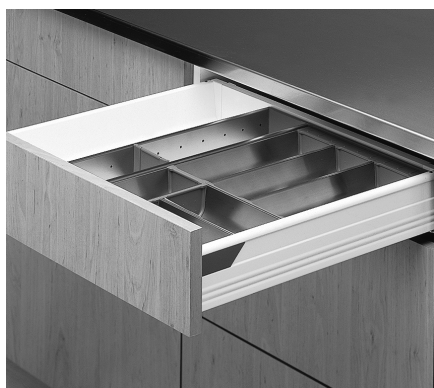

Longitud de corredera (mm)						
	Cuartería sola	Utensilio solo	Cuartería triple	Utensilio triple	Combinación triple	Combinación cuádruple
Ref. No.	ZSI.500B11	ZSI.500F11	ZSI.500B13	ZSI.500F13	ZSI.500M13	ZSI.500K14
500	ZSI.500B11	ZSI.500F11	ZSI.500B13	ZSI.500F13	ZSI.500M13	ZSI.500K14
550	ZSI.550B11	ZSI.550F11	ZSI.550B13	ZSI.550F13	ZSI.550M13	ZSI.550K14

ORGA-LINE sistema para dividir cajones - 500mm (20") longitud de corredera



- Sistema flexible para dividir cajones para la corredera TANDEMBOX, 500mm longitud
- Cubertería, utensilio de cocina y para probabilidades que se pueden organizar y separar al acordar de los requisitos específicos del cliente
- Los divisores de utensilio de acero inoxidable de alta calidad combinado con las partes resistentes de nylon en color gris (RAL 737)
- Se puede limpiar en su lavadora de platos

Especificaciones

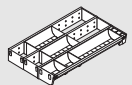
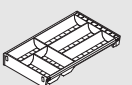
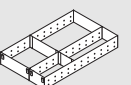
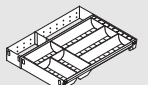
Organizadores de cubertería	Organizadores de utensilio	Organizadores de combinación
 ZSI.500B11	 ZSI.500F11	 ZSI.500MI3
 ZSI.500B13	 ZSI.500F13	 ZSI.500KI4

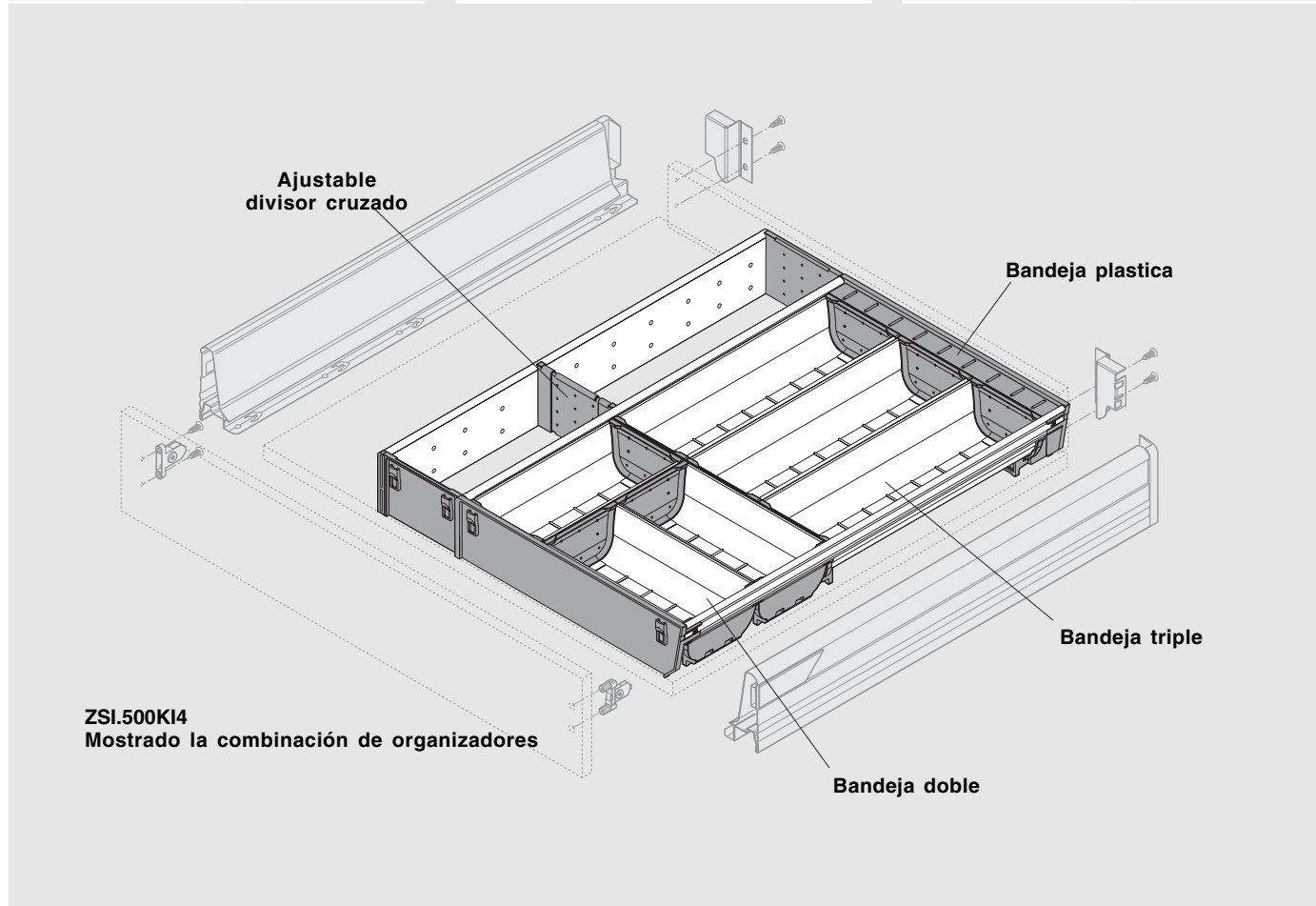

Dimensiones de instalación

Organizadores de cubertería

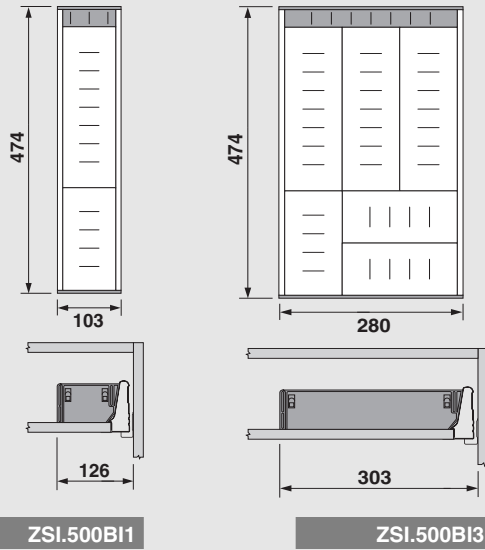

ZSI.500B11

ZSI.500B13

Organizadores de utensilio

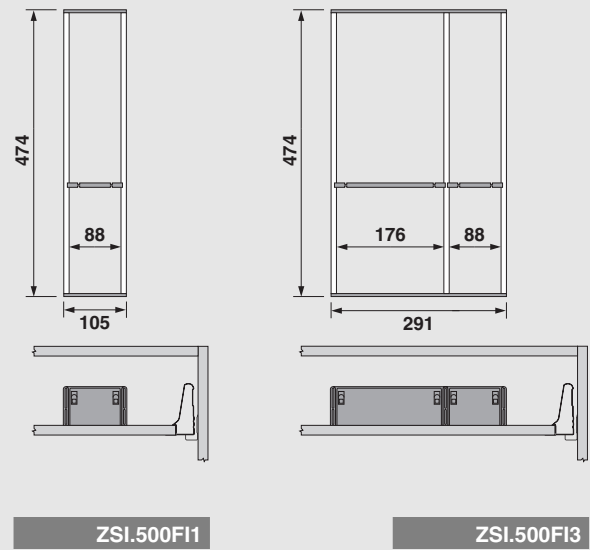

ZSI.500F1

ZSI.500F3

Dimensiones de bandejas

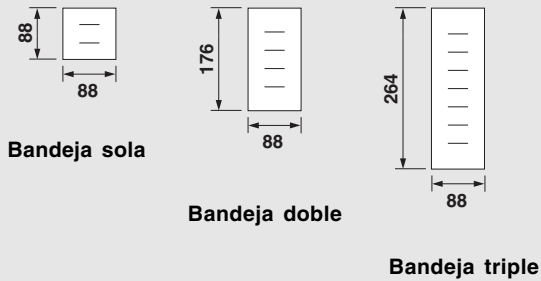

Bandeja sola

Bandeja doble

Bandeja triple

Organizadores de combinación



ZSI.500MI3

ZSI.500KI4

Calculando el espacio restante

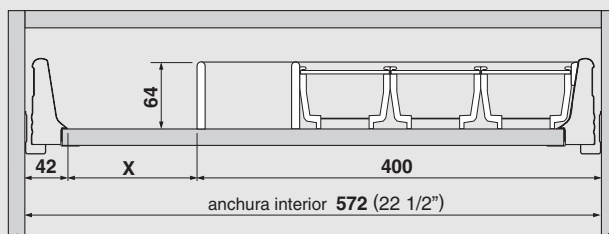

Ejemplo:

Anchura interior del gabinete 572mm
(22 1/2")

Separador de cubertería con divisor ZSI.500KI4

X = anchura interior del gabinete - 400 - 42

X = 572mm - 442mm



X = 130mm

ORGA-LINE sistema para dividir cajones - 550mm (22") longitud de corredera



- Sistema flexible para dividir cajones para la corredera TANDEMBOX, 500mm longitud
- Cubertería, utensilio de cocina y para probabilidades que se pueden organizar y separar al acordar de los requisitos específicos del cliente
- Los divisores de utensilio de acero inoxidable de alta calidad combinado con las partes resistentes de nylon en color gris (RAL 737)
- Se puede limpiar en su lavadora de platos

Especificaciones

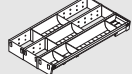
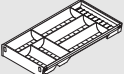
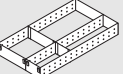
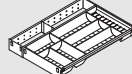
Organizadores de cubertería	Organizadores de utensilio	Organizadores de combinación
 ZSI.550B11	 ZSI.550F11	 ZSI.550MI3
 ZSI.550B13	 ZSI.550F13	 ZSI.550KI4

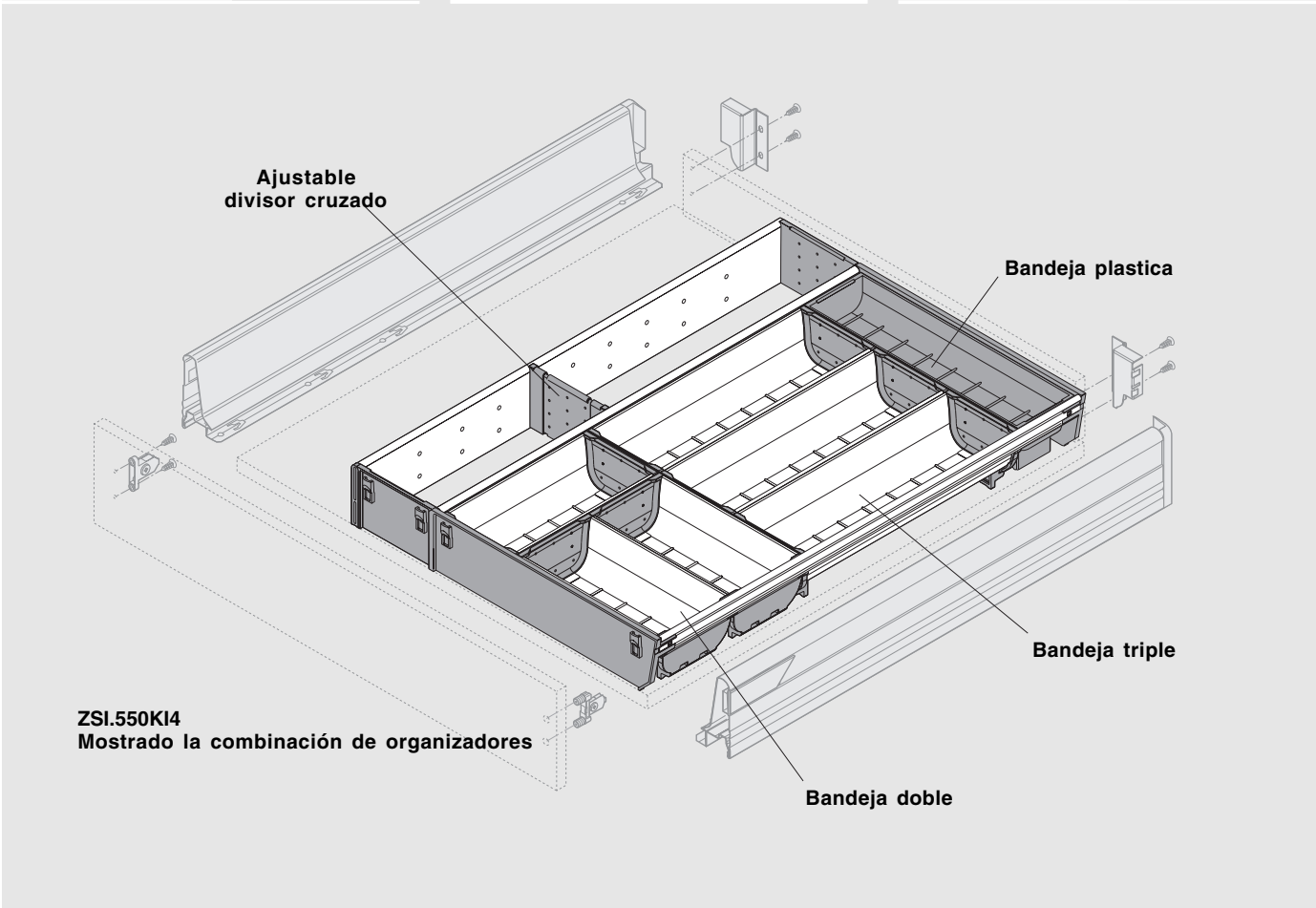

Dimensiones de instalación

Organizadores de cubertería

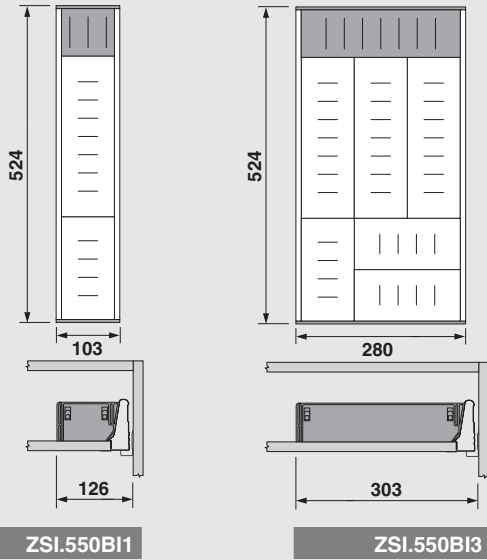

Organizadores de utensilio

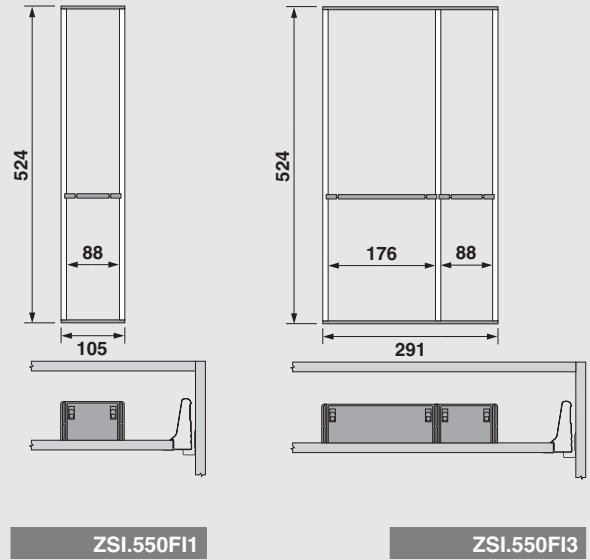

Dimensiones de bandejas

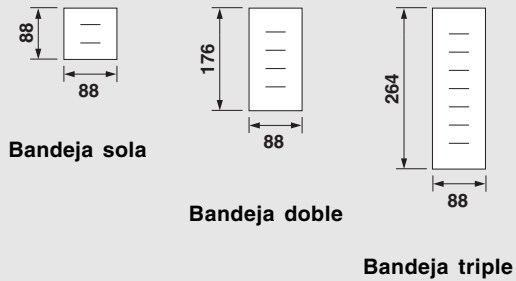

Organizadores de combinación

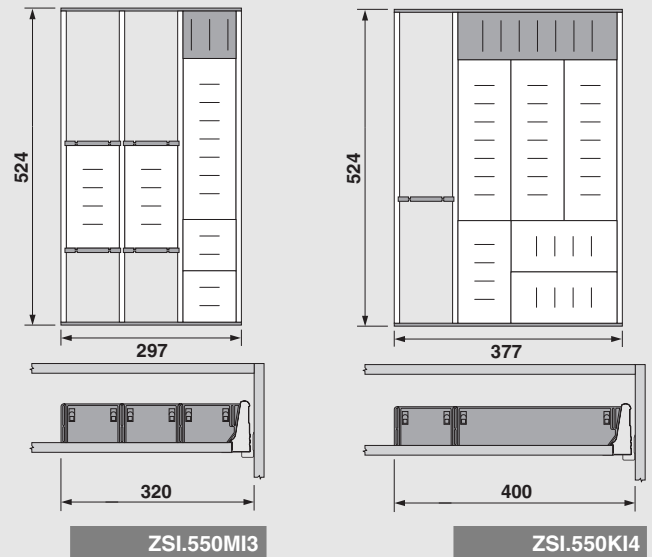

Calculando el espacio restante

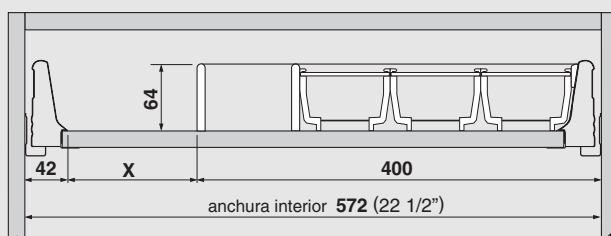

Ejemplo:
 Anchura interior del gabinete 572mm
 (22 1/2")
 Separador de cubertería con divisor ZSI.500KI4
 $X = \text{anchura interior del gabinete} - 400 - 42$
 $X = 572\text{mm} - 442\text{mm}$
 $X = 130\text{mm}$

La información esta también disponible en estos otros productos de BLUM:

- Programa de bisagras de ángulo
- CLIP Top programa de bisagras
- COMPACT bisagras ocultas para gabinetes con marco
- Bisagras ocultas: INSERTA, CLIP and MODUL
- Máquinas y Accesorios de ensamblaje
- MAXUS bisagra institucional
- METABOX sistema de cajones
- POCKET DOOR herrajes
- STANDARD corredera de cajón
- SOLO corredera oculta
- TANDEM corredera oculta
- TANDEMBOX sistema de corredera

Julius Blum, Inc.
7733 Old Plank Rd.
Stanley, NC 28164
Gratis 800-438-6788
local 704-827-1345
fax 704-827-0799
internet www.blum.com



Sistemas de herrajes para muebles de calidad

